

OUTDOOR LIVING







Scannen Sie den QR-Code, um die Broschüre mit unseren Gelenkarmmarkisen, Senkrechtmarkisen und Veranda-Sonnenschutzsystemen zu öffnen

INHALT

Was macht Bruster einzigartig?	4
Verschiedene Terrassenüberdachungen	6
Ihre Entscheidung in drei Schritten	8
Lamellendächer	10
Glasdach	30
Stoffdächer	44
Konfigurationsmöglichkeiten	64
Optionen	66
Technische Trümpfe	70
Qualität & Garantie	72
Ideen für die Gastronomie	74

BRUSTOR, DAS IST QUALITÄT IN DEINEM STIL.

Als Sonnenschutzexperte entscheidet sich Brustor immer für ein **zeitloses und innovatives Design**, das zu jedem Stil passt: vom Landhausstil bis hin zu ultramodernem Design.

Die verwendeten **Materialien haben höchste Qualität** und garantieren somit, dass Sie jahrelang Freude an Ihrer Outdoor-Living-Terrassenüberdachung haben werden. Alle Terrassenüberdachungen sind bis ins kleinste Detail durchdacht und hochwertig verarbeitet.

Dank der vielen Konfigurationsmöglichkeiten und Extras können Sie Ihr Outdoor-Living-Produkt zudem bis ins kleinste Detail und **ganz nach Ihren eigenen Wünschen** personalisieren.





WIR SCHAFFEN FÜR SIE DEN ULTIMATIVEN ORT ZUM ENTSPANNEN



Lassen Sie sich von unseren neuesten Modellen inspirieren.

Schon ab dem Frühling, bis weit in den Herbst hinein genießen Sie mit einer **innovativen Terrassenüberdachung von Brustor** von früh morgens bis spät abends das Leben im Freien. Sie verlagern Ihr Wohnzimmer ganz einfach in Ihren Garten oder auf die Terrasse und genießen draußen den Luxus von drinnen. Auf diese Weise erleben Sie zu Hause täglich kleine Qualitätsmomente, die sich wie Urlaub anfühlen.



LAMELLENDACH

Ein Sonnenschutz mit Lamellendach bietet Ihnen die Möglichkeit, den Lichteinfall und die Temperatur auf Ihrer Terrasse und in Ihrem Haus zu regulieren. Durch die Position der Lamellen erzeugen Sie im Handumdrehen mehr oder weniger Schatten und Belüftung. Entdecken Sie die vielen Möglichkeiten und Stile dieser kippbaren und/oder aufziehbaren Terrassenüberdachungen. Erhältlich in verschiedenen Modellen und Farben.



GLASDACH

Sie möchten sowohl drinnen als draußen vom perfekten Lichteinfall, Schatten und angenehmer Belüftung profitieren? Aber ebenfalls über ein festes Dach für eine Outdoor-Küche oder Ihre Gartenmöbel verfügen? Dank dieses innovativen und an der Fassade angebauten Dachs, kombinieren Sie einen festes Dach aus Glas, Polycarbonat oder Sandwichpaneelen mit einem Dach mit kippbaren Lamellen wobei die Möglichkeiten (und Vorteile) endlos sind. Und das alles in einem eleganten und modernen Design.



STOFFDACH

Welches Modell Sie auch wählen, die Stoffdächer von Brustor sehen immer elegant und stilvoll aus. Dem Design wird viel Aufmerksamkeit gewidmet: eingebaute Senkrechtmarkisen, keine sichtbaren Schrauben, eingearbeitete Dachrinnen und qualitativ hochwertiges Gewebe. Sie wählen die gewünschte Standardfarbe oder eine andere RAL-Farbe. Diese erstklassigen Terrassenüberdachungen passen sich vollkommen an Ihre Wünsche an.



3 VERSCHIEDENE ARTEN TERRASSENÜBERDACHUNGEN

4 JAHRESZEITEN LANG FREUDE AM PRODUKT

Ein angenehm warmes Frühjahr, ein phänomenaler Sommer und ein milder Herbst. Mit den Sonnenschutzsystemen von Brustor können Sie sich über Ihren Garten und Ihre Terrasse ganzjährig erfreuen und gleichzeitig im Haus für eine optimale Helligkeit sorgen. Ganz gleich, ob Sie sich für ein Lamellendach mit Glasdach für hohe Lichtdurchlässigkeit entscheiden, ob Sie ein komplettes Lamellendach wählen, welches Sie nach Wunsch einstellen können, oder ein aufschiebbares Stoffdach wünschen: Brustor ermöglicht Ihnen Wohn- und Gartenfreude zu allen vier Jahreszeiten.

WÄHLEN SIE IHRE IDEALE TERRASSENÜBERDACHUNG

IN 3 SCHRITTEN



1 / FREISTEHEND, WANDMONTAGE ODER EINBAU

Wo möchten Sie Ihre Terrassenüberdachung positionieren? Auf Ihrer Terrasse, um den perfekten Schatten zu erzeugen und so die Temperatur im Haus zu regulieren? Oder am Pool? Oder möchten Sie das Dach lieber in eine bereits bestehende Konstruktion integrieren? Sie haben die Wahl aus freistehenden, an der Wand montierten oder eingebauten Dächern.



2 / LAMELLENDACH, GLASDACH ODER STOFFDACH

Wünschen Sie sich ein flexibles Lamellendach, mit dem Sie Lichteinfall und Belüftung regulieren können, indem Sie die Lamellen kippen oder aufschieben? Entscheiden Sie sich für eine Kombination aus einem festen Glasdach und Lamellen? Oder wählen Sie eine Terrassenüberdachung mit falt- oder aufrollbarer Markise, welche Sie ganz nach Belieben öffnen und schließen können? Sie haben die Wahl.













3/ ZUSÄTZLICHE OPTIONEN

Personalisieren Sie Ihre Überdachung mit zusätzlichen Optionen wie LED-Beleuchtung für stimmungsvolle Momente, Heizstrahler für kühle Abende, Senkrechtmarkisen mit Sonnenschutz, eingebauten Lautsprechern oder Steckdosen. Auch die Farbe des Rahmens und der Lamellen können Sie selbst wählen.

BAUART

MÖGLICHE KONFIGURATIONEN

Je nach Bauart der Terrassenüberdachung sind verschiedene Konfigurationen möglich. So können Sie etwa für bestimmte Arten optional einen Türpfosten, Wandmontage, L-Form oder Sternform wählen.

		B160 XL	B200 (XL)	B250 XL	B600 S	B700	B720	B800	B128	B128 XL	B300
	Freistehendes Modell	✓	✓	✓	✓	✓	✓	✓			✓
	Nur die Träger (Dach ohne Pfosten)	✓	✓	✓	✓	✓	✓				✓
	Freistehend mit Überhang		✓	✓							✓
	Doppeltes Dach		✓	✓		✓	✓				✓
	Doppeltes Dach mit Türpfosten		✓	✓		✓	✓				✓
	Gekoppelt in der Länge und Breite		✓	✓		✓			✓	✓	✓
	L-Form		✓	✓							
	Sternform		✓								
	Wandmontage	✓	✓	✓	✓	✓	✓	✓	✓	✓	✓
	Wandmontage mit Türp- fosten	✓	✓	✓	✓	✓	✓	✓		✓	✓
	Wandmontage mit Überhang	✓	✓	✓		✓	✓				

OPTIONEN UND TECHNISCHE INFORMATIONEN

BASIS	B160 XL	B200	B200 XL	B250 XL	B600 S	B700	B720	B800	B128 P	B128 XL	B300
Lamellen	✓ (21 cm)	✓ (16 cm)	✓ (21 cm)	✓ (21 cm)	✓ (21 cm)		✓ (21 cm)				
Glas						✓	✓	✓			
Stoff									✓	✓	✓
Aufschiebbar					✓				✓	✓	✓
Max. Abmessung/1 Dachelement	L 6m x B 4,5m	L 7m x B 3,5m	L 7m x B 4m L 6m x B 4,5m	L 6,06m x B 4m	L 6,09m x B 4m	L 6m x B 2,5m		L 7m x B 4m	U 5m x B 6m	L 5,92m x B 6m	L 7m x B 4m B 4m x L 7m
Max. Abmessung/2 Dachelemente (auf 4 Pfosten)		L 6m x B 6m	L 6m x B 6m	L 6m x B 6m		L 6m x B 4m L 5m x B 5m	L 6m x B 7m				L 6m x B 6m
Anthrazitgrau RAL 7016 Strukturlack	✓	✓	✓		✓	✓	✓	✓	✓	✓	✓
Weiß RAL 9016 Strukturlack	✓	✓	✓		✓	✓	✓	✓	✓	✓	✓
Quarzgrau RAL 7039 Strukturlack als Standard		nur im Rahmen	✓								
Tiefschwarz RAL 9005 Strukturlack		nur im Rahmen	✓								
Bedienung über Brustor Connect-App				⊙	⊙						
OPTIONEN											
RAL-Farbe nach Wunsch	⊙	⊙	⊙	✓	⊙	⊙	⊙	⊙	⊙	⊙	⊙
Integrierte Screens		⊙	⊙	⊙	⊙	⊙	⊙	⊙		⊙	⊙
Aufbauscreens	⊙								⊙		
Schiebewand	⊙	⊙	⊙	⊙	⊙	⊙	⊙	⊙		⊙	⊙
Lamellen in Holzoptik	⊙		⊙				⊙				
Dimmbarer LED-Streifen weiß/Lamellen	⊙	⊙	⊙	⊙	⊙		⊙				
Dimmbarer LED-Streifen RGB/Lamellen	⊙		⊙	⊙							
Dimmbarer LED-Streifen weiß/Rahmen									Pfosten/ Führungsschiene & Markisenstütze	Pfosten/ Führungsschiene & Markisenstütze	
Dimmbare LED-Streifen RGB/Rahmen									Markisenstütze & Führungsschiene	Markisenstütze & Führungsschiene	
Indirekte LED-Beleuchtung auf Dachrinne UP/DOWN	⊙	⊙	⊙		⊙			⊙		⊙	⊙
Spots in Rahmen	⊙	⊙	⊙	⊙	⊙	⊙	⊙	⊙		⊙	⊙
Regen- und/oder Schneensensor	⊙	⊙	⊙	⊙	⊙		⊙		Windsensor	Windsensor	
Bluetooth-Lautsprecher		⊙	⊙	⊙	⊙	⊙	⊙	⊙			⊙
Steckdose im Pfosten	⊙	⊙	⊙	⊙	⊙	⊙	⊙	⊙			⊙
Heizelemente	⊙	⊙	⊙	⊙	⊙	⊙	⊙	⊙	⊙	⊙	⊙
Fundamentanker	⊙	⊙	⊙	⊙	⊙	⊙	⊙	⊙		⊙	⊙
Bodenplatte/Eckbodenplatte	⊙	⊙	⊙	⊙	⊙	⊙	⊙	⊙	⊙	⊙	⊙
Türprofil	⊙	⊙	⊙	⊙	⊙	⊙	⊙	⊙		⊙	⊙





LAMELLEN- DÄCHER

MASSGESCHNEIDERter SONNENSCHUTZ

B160 XL Seite 14

B200 (XL) Seite 18

B250 XL Seite 24

B600 S Seite 28





SCHLICHTE ELEGANZ

Die B160 XL bildet die perfekte Grundlage für Ihr ganzjähriges Outdoor-Vergnügen. Die Überdachung zeichnet sich durch ein schlankes und elegantes Design aus, ohne sichtbare Schrauben oder Terrassenbefestigungen. Sie wählen selbst die gewünschte Farbe aus, legen die Abmessungen fest und passen die B160 XL so vollständig an Ihr Haus und Ihren Garten an.



B160 XL

VORTEILE & EIGENSCHAFTEN

EIGENSCHAFTEN

- Stilvolles Einsteigermodell mit schwenkbaren Lamellen
- Keine sichtbaren Schrauben
- Integrierter Wasserablauf über die Pfosten (silikonfrei)
- Freistehend oder Wandmontage
- RTS oder IO-Steuerung, Fernbedienung im Preis enthalten
- Erhältlich in allen Farben

VORTEILE

- Zahlreiche Konfigurationsmöglichkeiten
- Optionale und nachträglich integrierbare Aufbauscreens, die nahtlos an die Pfosten anschließen
- Umfangreiche Auswahl an extra Optionen
- Maßarbeit, bis auf den letzten Zentimeter

Optionale Aufbauscreens sorgen für noch mehr Komfort und bieten optimalen Schutz vor Sonne, Wind und Insekten



B160 XL



OPTIONEN

- Optionale und nachträglich integrierbare Aufbauscreens
- Dimmbare LED-Streifen im Rahmen
- Dimmbare LED-Streifen in den Lamellen (weiß)
- LED-Beleuchtung auf der Dachrinne (UP/DOWN)
- Terrassenheizung
- Steckdose im Pfosten
- Optionale Lamellen in Holzoptik



BEDIENUNG

- Fernbedienung Somfy RTS oder IO



MAX. ABMESSUNGEN

- 6 x 4,5 m



STANDARDFARBEN

RAL 7016 ST	RAL 9016 ST
----------------	----------------

B200 XL

GROSSZÜGIGER GENUSS

Das Modell B200 (XL) ist die umfassendste und vielseitigste Überdachung und bietet zahlreiche Personalisierungsmöglichkeiten. Dank des automatisierten Lamellendachs wählen Sie selbst die Position der Lamellen und erhalten Sie jederzeit den gewünschten Lichteinfall. Die Überdachung ist in großen Abmessungen und verschiedenen Konfigurationen erhältlich, ganz auf Ihre Terrasse abgestimmt.

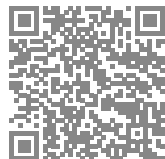



VORTEILE & EIGENSCHAFTEN

EIGENSCHAFTEN

- Geradliniges / minimalistisches Design
- Perfekt abgeschlossen dank integrierter Screens
- Keine sichtbaren Schrauben
- Integrierter Wasserablauf über die Pfosten (silikonfrei)
- Freistehend, Wandmontage, L-Form oder Sternform
- In der Länge und Breite koppelbar
- IO-steuerung oder RTS-Steuerung, Fernbedienung im Preis enthalten
- Erhältlich in allen Farben

VORTEILE

- Zahlreiche Konfigurationsmöglichkeiten
- Vielseitigste Terrassenüberdachung auf dem Markt
- Umfangreiche Auswahl an extra Optionen

BRUSTOR SMART-FIX®

Dank des Brustor Smart-Fix werden die ZIP-Screens eleganter an der Wand montiert. Ein 120-mm-Pfosten ist nicht mehr erforderlich, was die Überdachung eleganter macht.

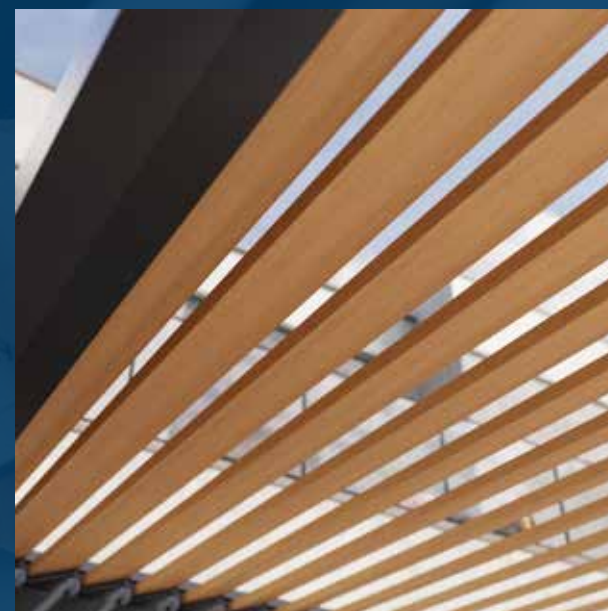

Die Woodlook-Lamelle verleiht der Terrassenüberdachung einen zusätzlichen warmen Charakter.

B2000 XL



OPTIONEN

- Integrierte personalisierte ZIP-Screens
- Dimmbare LED-Spots im Rahmen
- Dimmbare LED-Streifen in den Lamellen
(B200: weiß - B200 XL: (RGB / weiß))
- LED-Beleuchtung auf der Dachrinne (UP/DOWN)
- Terrassenheizung
- Steckdose im Pfosten
- Bluetooth-Lautsprecher
- Türprofil
- Überhang
- Optionale Lamellen in Holzoptik



BEDIENUNG

- Fernbedienung Somfy IO



MAX. ABMESSUNGEN

- 7 m x 3,5 m (B200 Einzelmodul)
- 7 m x 4 m of 6 m x 4,5 m (B200 XL Einzelmodul)
- 6 m x 6 m (doppeltes Dach)
- 7 m x 7 m (doppeltes Dach mit 2 zusätzlichen Türpfosten)
in der Länge und Breite koppelbar



STANDARDFARBEN

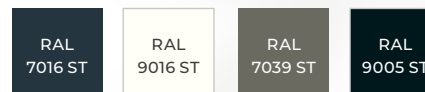

nur B200 XL

B20 KX



KONFIGURATIONSMÖGLICHKEITEN

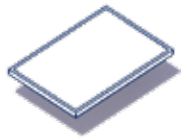

Eingebaut

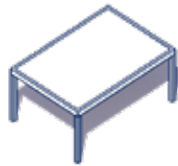

Freistehende Variante

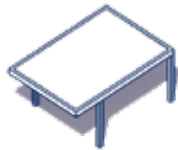

Freistehend mit Überhang

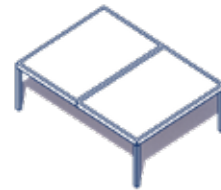

Doppeltes Dach

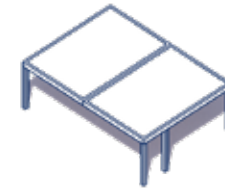

Doppeltes Dach mit Türpfosten

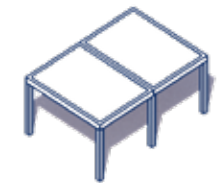

In der Länge oder Breite gekoppelt

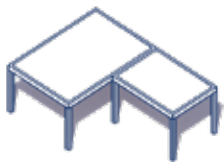

L-Form

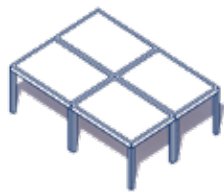

Sternform

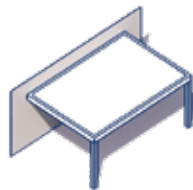

Wandmontage

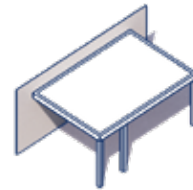

Wandmontage mit Türpfosten

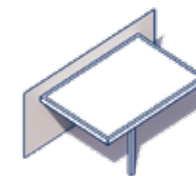

Wandmontage mit Überhang





OPTIMAL GESCHÜTZT

Die geradlinig designte Terrassenüberdachung B250 XL hat breite Lamellen, die perfekt an die Dachrinne anschließen und das Dach spritzwasserdicht machen. Mit den optional integrierten Screens und der Terrassenheizung ist die Überdachung auch windgeschützt und die Strahlungswärme bleibt optimal erhalten. Die Terrassenüberdachung lässt sich einfach mit einer Fernbedienung oder über Ihr Smartphone bzw. Tablet bedienen.



B250 XL

VORTEILE & EIGENSCHAFTEN

EIGENSCHAFTEN

- Geradliniges Design dank komplett flacher, horizontaler Lamellen
- Perfekter Anschluss der Lamellen an die Dachrinne
- Keine sichtbaren Schrauben
- Integrierter Wasserablauf über die Pfosten
- Freistehend oder Wandmontage
- In Länge und Breite koppelbar
- RTS-steuerung oder IO-Steuerung, Fernbedienung im Preis enthalten
- Erhältlich in allen Farben

VORTEILE

- Spritzwasserdicht dank der ,an die Dachrinne anschließenden, Lamellen
- Wärme der Terrassenheizung bleibt erhalten
- Minimalistisches Design dank vollständig horizontaler Lamellen

Entscheiden Sie sich für eine optionale Design-Terrassenheizung und genießen Sie Ihre Terrassenüberdachung noch länger.



B250 XL



OPTIONEN

- Integrierte ZIP-screens
- Dimmbare LED-Spots im Rahmen
- Dimmbare LED-Streifen in den Lamellen (weiß)
- Terrassenheizung
- Steckdose im Pfosten
- Bluetooth-Lautsprecher
- Türprofil



BEDIENUNG

- Fernbedienung Somfy RTS



MAX. ABMESSUNGEN

- 6,06 m x 4 m (Einzelmodul)
- 6,06 x 6 m (doppeltes Dach mit 2 zusätzlichen Türpfosten)



- in der Länge koppelbar
- in der Breite koppelbar



STANDARDFARBEN



Alle RAL-Farben enthalten

S O O S B

ERSCHAFFEN SIE OFFENHEIT

Die elegante Terrassenüberdachung B600 S ist der ideale Sonnenschutz. Die Lamellen können fast vollständig geöffnet werden. So profitieren Sie in der Zwischensaison bestmöglich von einem optimalen Lichteinfall, auch drinnen. Ein schöner Herbsttag mit viel Sonne, wenig Sonne oder sogar ein kleiner Regenschauer?

Die B600 S passt sich das ganze Jahr über an, ihre Wünsche an. Darüber hinaus sind sie mit dem Modell B600 S sind dank der integrierten Screens optimal geschützt.





VORTEILE & EIGENSCHAFTEN

EIGENSCHAFTEN

- Kompakte aufschiebbare S-Lamellen
- Perfekt abgeschlossen dank integrierter Screens
- Keine sichtbaren Schrauben
- Fortschrittliches Dachrinnensystem
- Freistehend oder Wandmontage
- Bedienung über das Smartphone mit der Brustor-Connect-App
- Erhältlich in allen Farben

VORTEILE

- Dach öffnet sich bis zu 87%
- Optimaler Lichteinfall im Haus dank des versenkbaren Dachs
- Umfangreiche Auswahl an extra Optionen



Schieben Sie die Lamellen zu einem kompakten Paket zusammen und genießen Sie die Sonne oder eine optimale Lichtausbeute im Haus

B600 S



OPTIONEN

- Integrierte personalisierbare ZIP-Screens
- Dimmbare LED-Spots im Rahmen
- Dimmbare LED-Streifen in den Lamellen (weiß)
- LED-Beleuchtung auf der Dachrinne (UP/DOWN)
- Terrassenheizung
- Steckdose im Pfosten
- Bluetooth-Lautsprecher
- Türprofil



BEDIENUNG

- Brustor Connect-Bedienung mit Sender oder Smartphone (Brustor Connect-App)



MAX. ABMESSUNGEN

6,09 x 4 m



STANDARDFARBEN

RAL
7016 ST

RAL
9016 ST





GLASDACH

SONNENSCHUTZ UND LICHTINFALL IN EINEM

B700 Seite 34

B720 Seite 38

B800 Seite 42

B129 Seite 46





SCHLICHTES DESIGN

Diese innovative Terrassenüberdachung mit geschlossenem Dach, das aus Glas oder Sandwichpaneelen bestehen kann, sorgt für optimalen Lichteinfall im Haus (bei einem festen Glasteil). Die B700 eignet sich ebenso besonders gut als stilvoller Carport oder als Überdachung für Ihren Whirlpool oder Pool. Das B700 kann in der Länge oder Breite gekoppelt werden, was viele Möglichkeiten bietet.



B700

VORTEILE & EIGENSCHAFTEN

EIGENSCHAFTEN

Erhältlich mit Glas oder Sandwichpaneelen

Perfekt abgeschlossen dank integrierter Screens

Schlichtes aber stilvolles Design

Keine sichtbaren Schrauben

IO-steuerung oder RTS-Steuerung, Fernbedienung im Preis enthalten

Integrierter Wasserablauf über die Pfosten

VORTEILE

Zusätzlicher permanenter Außenbereich unter der Terrassenüberdachung

Optimaler Lichteinfall im Haus dank des festen Glasdachs

Vielfältige Anwendungsmöglichkeiten



Der B700 ist sowohl für Glas- als auch Sandwichpaneel geeignet.

B700



OPTIONEN

- Integrierte ZIP-screens
- Dimmbare LED-Spots im Rahmen
- Dimmbare LED-Spots im Zwischenträger
- Terrassenheizung
- Steckdose im Pfosten
- Bluetooth-Lautsprecher
- Türprofil



BEDIENUNG

- Fernbedienung Somfy IO



MAX. ABMESSUNGEN

- 6 x 2,50 m (Einzelmodul)
- 6 x 4 m (Einzelmodul)
- 5 x 5 m (doppeltes Dach)



- in der Länge koppelbar
- in der Breite koppelbar



STANDARDFARBEN

RAL
7016 ST

RAL
9016 ST

B720

FLEXIBILITÄT IST TRUMPF

Das Modell B720 ist die flexibelste Terrassenüberdachung im Sortiment. Die Kombination aus einem festen Dach aus Glas oder Sandwichpaneelen mit einem Dach mit kippbaren Lamellen bietet unzählige Möglichkeiten: Ein trockener Bereich für Ihre Möbel oder eine Außenküche, als Überdachung für eine stilvolle Bar oder als Gartenaufbewahrung in Kombination mit einer gemütlichen Terrasse.





VORTEILE & EIGENSCHAFTEN

EIGENSCHAFTEN

Erhältlich mit Glas oder Sandwichpaneelen

Die Breite des festen Dachteils (Glas oder Sandwichpaneel) beträgt maximal 2,50 m.

Perfekt abgeschlossen dank integrierter Screens

Schlichtes aber stilvolles Design

Keine sichtbaren Schrauben

IO-Steuerung, Fernbedienung im Preis enthalten

Integrierter Wasserablauf über die Pfosten

VORTEILE

Zusätzlicher permanenter Außenbereich unter der Terrassenüberdachung

Optimaler Lichteinfall im Haus dank des festen Glasdachs

Vielfältige Anwendungsmöglichkeiten

LED-Beleuchtung an der Rinne oder LED-Spots im Rahmen verleihen Ihrer Terrassenüberdachung abends zusätzlichen Nutzen und Gemütlichkeit.



BRUSTOR



OPTIONEN

Integrierte ZIP-Screens

Dimmbare LED-Spots im Rahmen

Dimmbare LED-Spots im Zwischenträger

Dimmbare LED-Streifen in den Lamellen (RGB oder weiß)

LED-Beleuchtung auf der Dachrinne (UP/DOWN)

Terrassenheizung

Steckdose im Pfosten

Bluetooth-Lautsprecher

Türprofil

Optionale Lamellen in Holzoptik



BEDIENUNG

Fernbedienung Somfy IO



MAX. ABMESSUNGEN

6 x 7 m (doppeltes Dach) - festen Dachteils max 2,50 m



STANDARDFARBEN

RAL
7016 ST

RAL
9016 ST



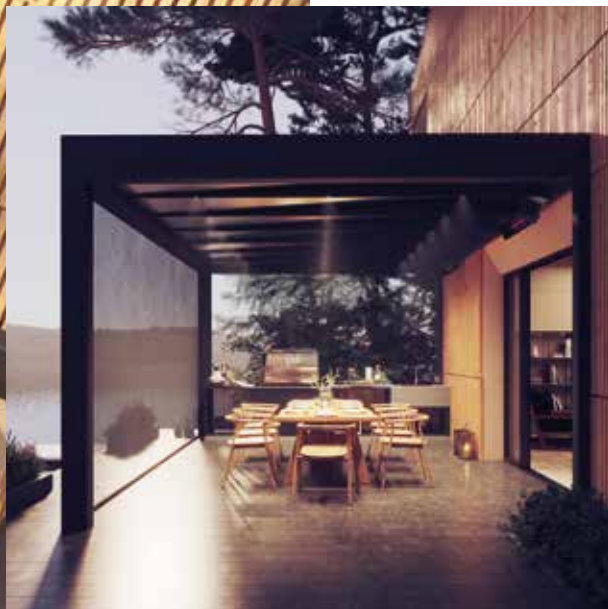

ROBUSTE ELEGANZ.

Die B800 ist eine Aluminium-Terrassenüberdachung mit festem Glasdach, die das Beste aus beiden Welten bietet: eine angebaute Terrassenüberdachung, die gleichzeitig das natürliche Licht im Haus bewahrt.

Die Kombination aus kubistischem Aussehen und robuster Struktur sorgt für ein schlankes Design, wobei die Glaselemente unauffällig geneigt sind, um Regenwasser abzuleiten.



VORTEILE & EIGENSCHAFTEN

EIGENSCHAFTEN

Befestigung am Haus über Wandanschlussprofil, oder freistehend auf 4 Pfosten

Erhältlich mit Glas oder Sandwichpaneelen

Perfekt abgeschlossen dank integrierter Screens

Schlichtes aber stilvolles Design

Keine sichtbaren Schrauben

IO-Steuerung, Fernbedienung im Preis enthalten

Integrierter Wasserablauf über die Pfosten

VORTEILE

Zusätzlicher permanenter Außenbereich unter der Terrassenüberdachung

Optimaler Lichteinfall im Haus dank des festen Glasdachs

Schlankeres Design als je zuvor



BD 3800



OPTIONEN

- Integrierte ZIP-screens
- Dimmbare LED-Spots im Rahmen
- Dimmbare LED-Spots im Zwischenträger
- Terrassenheizung
- Türprofil



BEDIENUNG

- Fernbedienung Somfy IO



MAX. ABMESSUNGEN

- 7 x 4 m



STANDARDFARBEN

RAL
7016 ST

RAL
9016 ST

B129

PERFEKTE BESCHATTUNG

Die B129 ist eine Markise, die optimalen Sonnen- und Hitzeschutz unter einem Wintergarten oder einem Glasdach bietet. Mit einer großen Auswahl an Tüchern können Sie die B129 an die Architektur Ihres Hauses anpassen. Dank der ZIP-Technologie bleibt das Tuch immer schön zwischen den Führungsschienen gespannt und sorgt so für eine sehr windbeständige Markise, die kein Licht zwischen Tuch und Führungsschienen durchlässt. Darüber hinaus können Sie optional eine LED-Leiste im Kasten anbringen, um auch abends eine gemütliche Atmosphäre zu genießen.

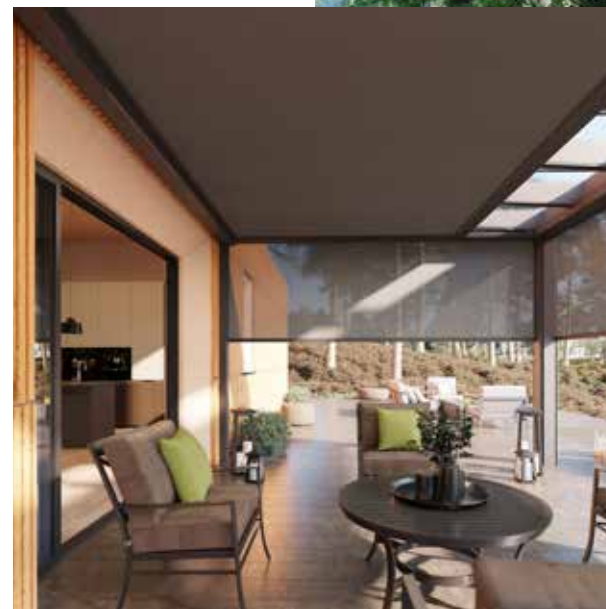



VORTEILE & EIGENSCHAFTEN

EIGENSCHAFTEN

- Unterglasmarkise
- Aufrollbares Tuch mit Zipscreen-Technologie
- Kompatibel mit allen Arten von Glasdächern
- Kompaktes Design mit feinen Führungsschienen
- Einfache Bedienung per Fernbedienung oder Smartphone
- Optionale LED-Beleuchtung im Kasten

VORTEILE

- Optimaler Schutz vor Hitze und Sonne
- Tuch nicht anfällig für Witterungseinflüsse
- Verhindert Einblicke von oben
- Immer ein straffes Tuch dank der kontinuierlichen Spannung der Zipscreen-Technologie
- Große Auswahl an Personalisierungsmöglichkeiten



B129



MAX. ABMESSUNGEN

6 x 5 m



STANDARDFARBEN

RAL
7016 ST

RAL
9016 ST



BEDIENUNG

Fernbedienung Somfy IO



OPTIONEN

LED Beleuchtung

Große Auswahl an Tüchern





STOFFDÄCHER

FLEXIBLER SONNENSCHUTZ MIT STIL

B128 Seite 52

B128 P HORIZONTAL Seite 56

B128 XL Seite 60

B300 Seite 66

B128

PUR & PERSÖNLICH

Die Pergola B128 ist ein vielseitiger Sonnenschutz, der durch sein minimalistisches Design und den unzähligen Personalisierungsmöglichkeiten besticht. Der raffinierte Entwurf garantiert Ihnen freie Sicht auf Ihren Garten und viel Helligkeit im Haus. Das Modell B128 wird stets an der Wand montiert und kombiniert die Vorteile einer Markise mit denen einer Terrassenüberdachung.





VORTEILE & EIGENSCHAFTEN

EIGENSCHAFTEN

Minimalistische Aluminium-Terrassenüberdachung mit regenfestem Gewebe

Aufrollbare Dachmarkise mit Zipscreen-Technologie

Überhang möglich (bis 1/3 Ausfall mit maximal 1 m)

Kompakte Pfosten und Führungsschienen von 80 x 80 mm

Optionaler Volant von 1m mit Motor funktioniert mit einer Solarzelle + Batterie.

Optionaler Zipscreen und fester fester Dreieck auf der Seite für mehr Privatsphäre

VORTEILE

Panoramablick durch minimalistisches Design

Das Dachtuch wird durch die anhaltende Spannung der ZIP-Screentechnologie stramm an die Führungen gezogen.

Umfangreiche Auswahl an Personalisierungsmöglichkeiten



Bei Regen wird das Wasser dank des integrierten Entwässerungssystems schnell abgeleitet.

B128



OPTIONEN

Solarbetriebener, motorisierter Volant von 1m

Höhenverstellbarer Pfosten

Personalisierbare zipscreens

LED-Beleuchtung in den Pfosten, den seitlichen Führungsschienen und in den Unterstützungsprofilen

Wandanschlussprofil



BEDIENUNG

Fernbedienung Somfy IO

MAX. ABMESSUNGEN



6 x 5 m (ohne Volant)



5 x 5 m (mit Volant)

in der Breite koppelbar



STANDARDFARBEN

RAL
7016 ST

RAL
9016 ST

HORIZONTAL

A

8

2

B

HORIZONTALER SONNENSCHUTZ

Die B128 Pergola-Markise Horizontal ist eine Markise, die sich durch ihr minimalistisches Design und ein horizontales Stoffdach auszeichnet. Dank ihres durchdachten Designs kann diese Pergola auch an eingeschossigen Gebäuden, etwa an einem Dachüberstand, oder an einem Anbau angebracht werden. Das sonnenabweisende Stoffdach spendet die perfekte Menge an Schatten, damit Sie auch an sonnigen Tagen den Aufenthalt im Freien genießen können.





VORTEILE & EIGENSCHAFTEN

EIGENSCHAFTEN

Minimalistische Aluminium Terrassen-Überdachung mit reiner Sonnenschutzfunktion

Aufrollbare Dachmarkise mit Zipscreen-Technologie

Kein Mindestneigungswinkel erforderlich

Überhang möglich (bis 1/3 Ausfall mit maximal 1 m)

Kompakte Pfosten und Führungsschienen von 80 x 80 mm

Optionaler Volant von 1m mit Motor funktioniert mit einer Solarzelle + Batterie.

Optionaler Zipscreen für mehr Privatsphäre

VORTEILE

Panoramablick durch minimalistisches Design

Das Dachtuch wird durch die anhaltende Spannung der ZIP-Screentechnologie stramm an die Führungen gezogen.

Verschiedene Personalisierungsmöglichkeiten



Das schlanke und minimalistische Design des B128 sorgt für eine elegante Konstruktion.

B128 P

HORIZONTAL



OPTIONEN

Solarbetriebener, motorisierter Volant von 1m

Personalisierbare zipscreen

LED-Beleuchtung in den Pfosten, den seitlichen Führungsschienen und in den Unterstützungsprofilen



BEDIENUNG

Fernbedienung Somfy IO



6 x 4 m (ohne Volant)



5 x 4 m (mit Volant)

in der Breite koppelbar



STANDARDFARBEN

RAL
7016 ST

RAL
9016 ST





PERGOLA DELUXE

Das Modell B128 XL ist eine Markise und eine Terrassenüberdachung in einem. Am Haus montiert, wird die Markise durch die ZIP-Screen-Technologie elektrisch aufgerollt. Im geöffneten Zustand profitieren Sie aufgrund des minimalistischen Designs von einer freien Sicht auf Ihren Garten.

Dank der optional eingebauten Screens in der Seitenträgern können Sie alle Seiten schließen. So sind Sie vollständig vor Sonne, Regen und Wind geschützt.



XL
B128

KOPPELBAR & GERÄUMIGER ALS JE ZUVOR.

Die B128 XL ist auch in der Breite koppelbar, so dass Sie Ihre überdachte Terrasse optimal ausnutzen können. Ideal für Gaststättenbetriebe, die ihre Gäste gerne etwas länger auf der Terrasse verweilen lassen wollen. Dank der optional eingebauten Screens, der stimmungsvollen Beleuchtung und der angenehmen Terrassenheizung erhält Ihre Terrasse viele zusätzliche Funktionen und wird noch gemütlicher..



OMER

BARQUE
A JACK

W
B
2
B



VORTEILE & EIGENSCHAFTEN

EIGENSCHAFTEN

Straffes, wasserabweisendes Gewebe

Perfekt abgeschlossen dank integrierter Screens

Integrierter Wasserablauf

Schlichtes aber stilvolles Design

Keine sichtbaren Schrauben

VORTEILE

Zahlreiche Erweiterungsmöglichkeiten

Das Dachtuch wird durch die anhaltende Spannung der ZIP-Screentechnologie stramm an die Führungen gezogen.

Umfangreiche Auswahl an Personalisierungsmöglichkeiten



Dank der integrierten ZIP-Screens sind Sie optimal vor UV-Strahlen und starker Sonneneinstrahlung geschützt.

B128 XL



OPTIONEN

Integrierte personalisierbare ZIP-Screens

Dimmbare LED-Spots im Rahmen

LED-Beleuchtung in den Pfosten, seitlichen Führungsschienen und in den Unterstützungsprofilen

Terrassenheizung

Türprofil



BEDIENUNG

Fernbedienung Somfy IO

MAX. ABMESSUNGEN



6 x 5 m

5 x 6 m

in der Breite koppelbar



STANDARDFARBEN

RAL
7016 ST

RAL
9016 ST

B300

RICHTIG GEFALTET

Dank des Faltdachs aus dauerhaftem Gewebe hält das Modell B300 von Brutor perfekt Sonne, Regen, Wind und Schmutz stand. Die horizontale Konstruktion und die verdeckten Befestigungen sorgen für ein geradliniges Design. Die Schrauben sind nicht sichtbar und Regenwasser läuft über ein verbundenes Rinnensystem in die Pfosten. Die Bedienung der B300 erfolgt über eine Fernbedienung oder über Ihr Smartphone.

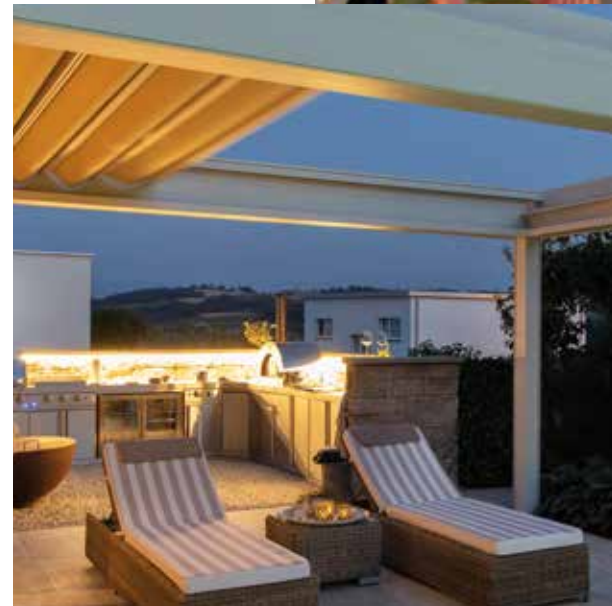



VORTEILE & EIGENSCHAFTEN

EIGENSCHAFTEN

Faltdach aus wasserdichtem Gewebe

Perfekt abgeschlossen dank integrierter Screens

Keine sichtbaren Schrauben

IO-Steuerung, Fernbedienung im Preis enthalten

Integrierter Wasserablauf über die Pfosten

Freistehend oder Wandmontage

VORTEILE

Ein wasserdichtes Faltdach, das sich in jede Position aufschieben lässt

Einen optimalen Lichteinfall, wenn das Dach komplett geöffnet ist

Optimal gewünschte Menge an Licht und Schatten



Ein elegantes Faltdach mit wasserdichtem Stoff bietet optimalen Schutz, auch bei leichtem Regen.

B300



OPTIONEN

- Integrierte personalisierbare ZIP-creens
- Dimmbare LED-Spots im Rahmen
- LED-Beleuchtung auf der Dachrinne (UP/DOWN)
- Terrassenheizung
- Steckdose im Pfosten
- Bluetooth-Lautsprecher
- Türprofil



BEDIENUNG

- Fernbedienung Somfy IO

MAX. ABMESSUNGEN



7 x 4 m (Einzeldach)



7 x 7 m (doppeltes Dach mit 2 zusätzlichen Türpfosten)



in der Breite koppelbar



STANDARDFARBEN



OPTIONEN

PERSONALISIEREN
SIE IHRE
TERRASSENÜBERDACHUNG

Für noch mehr Komfort können Sie Ihre Terrassenüberdachung ganz nach Ihren eigenen Wünschen personalisieren. Brustor bietet Ihnen eine große Auswahl an Optionen. Von LED-Beleuchtung für stimmungsvolle Momente bis hin zu einem Heizelement, welches Sie und Ihre Gäste an kühleren Abenden angenehm warm hält. Von Screens in Ihrer Lieblingsfarbe bis hin zu einem eingebauten Lautsprecher oder einer eingebauten Steckdose. Alles ist möglich.



TERRASSENHEIZUNG

Design-Terrassenheizung für kühle Abende. Mehrere Elemente sind möglich. Einfach aus der Ferne zu bedienen. Erhältlich in Schwarz, Weiß oder anodisiert..



BLUETOOTH-LAUTSPRECHER

Spritzwassergeschützter
Bluetooth-Lautsprecher gem. Norm
IP65, erhältlich in Schwarz oder Weiß



EINGEBAUTE STECKDOSE

Spritzwassergeschützte Steckdose
gem. IP54 an der Innenseite.



LED LAMELLEN

Dimmbare LED-Streifen in den Lamellen.



LED SPOTS

Dimmbare LED-Spots im Rahmen oder Zwischenbalken.



LED AUF DACHRINNE

Dimmbare LED-Beleuchtung auf Dachrinne UP/DOWN.



INTEGRIERTER SCREENS

OPTIMAL GESCHÜTZT

Entscheiden Sie sich für die integrierten ZIP-Screens, um vor Wind, Sonne oder Regen geschützt zu sein und Insekten auf Abstand zu halten. Brustor sorgt dafür, dass die ZIP-Screens in den Rahmen des Lamellendaches eingebaut werden und somit das minimalistische Design erhalten bleibt.





BESONDERE ATMOSPHERE & GEMÜTLICHKEIT

SCHIEBEWÄNDE

Bringen Sie Charakter und Persönlichkeit in Ihren Außenbereich mit unseren vielseitigen Schiebetüren. Ob Sie den zeitlosen Charme von Holz mögen, die klare und moderne Optik von Aluminium bevorzugen oder nach der Harmonie zwischen der Wärme von Holz und der Langlebigkeit von Aluminium suchen, bei uns haben Sie die Freiheit, Ihre Außenumgebung individuell anzupassen. Ihr Außenbereich, Ihre Wahl.

Sie haben die Wahl zwischen 3 verschiedenen Ausfüllhilfen:

- Holzlamellen - Thermopappel
- Aluminiumlamellen - RAL-Farbe Ihrer Wahl
- Aluminiumlamellen in Holzoptik



LAMELLEN IN HOLZOPTIK

Die Brustor Lamellen in Holzoptik wurden sorgfältig entworfen, um die natürliche Schönheit der Eiche zu imitieren. Das Besondere an diesen Lamellen ist, dass sie aus hochwertigem, pulverbeschichtetem Aluminium gefertigt sind. Dadurch behalten sie nicht nur das warme Aussehen von Holz, sondern auch die Haltbarkeit und Pflegeleichtigkeit von Aluminium.

TECHNISCHE TRÜMPFE

Modernes Design
ohne sichtbare
Schrauben.



Einzigartige
Integration von
LED-Streifen
in den Lamellen



Patentiert
Eckverstärkungen
in den Pfosten
für eine stabile,
dauerhafte
Verbindung.



Nicht sichtbare, solide
Pfostenbefestigung, mit
einfach regulierbaren
Stützen gegen Unebenheiten.
Patentiert



REGENWASSERABLAUF ÜBER PFOSTEN

Die Regenwasserabfuhr kann auf 3 verschiedene Arten erfolgen, je nachdem, was in Ihrer Situation am besten geeignet ist. In der Regel wird das Wasser über den Pfosten nach unten abgeleitet. Eine weitere Möglichkeit ist eine Abfuhr durch die Verankerung, welche direkt an den Abfluss angeschlossen wird. Eine dritte Option ist ein seitlicher Wasserablauf.

- 1 Standard Regenwasserabfuhr nach unten
- 2 Wasserabfuhr durch die Verankerung
- 3 Optionaler, seitlicher Wasserauslauf

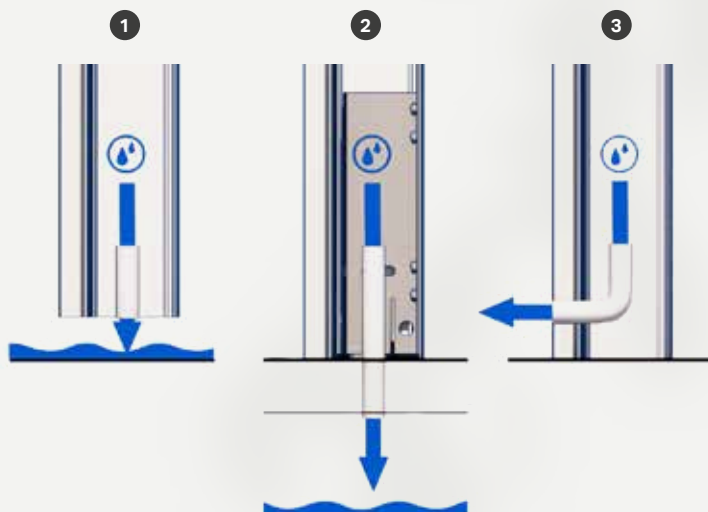

VERANKERUNG

Für die verschiedenen Arten von Terrassenüberdachungen und je nach Standort, Untergrund und Einfluss der Witterungsbedingungen sind verschiedene Arten von Verankerungen möglich. Stabilität in Kombination mit schlichtem Design sorgen dafür, dass Ihre Terrassenüberdachung felsenfest verankert ist.

- A Standardfuß
- B Verstärkter Fuß
- C Bodenplatte 20 x 20 cm
- D Eckbodenplatte 20 x 20 cm
- E Fundamentanker

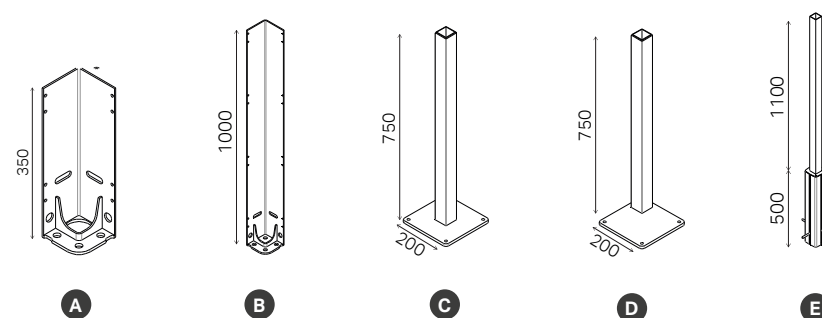

QUALITÄT & GARANTIE

BRUSTOR GARANTIERT EINE HOHE VERARBEITUNGSQUALITÄT

LACKIERUNG

Die Terrassenüberdachungen von Brustor sind in mehreren Standardfarben erhältlich. Jede Terrassenüberdachung kann jedoch auch in einer nach Wunsch gewählten Lackierung geliefert werden. Diese Pulverlacke sind von hoher Qualität und entsprechen dem Qualicoat-Zertifikat. Zur Verlängerung der Lebensdauer Ihrer lackierten Terrassenüberdachung empfehlen wir die Verwendung des Cleaning-Kit von Brustor.



GEWEBE

Für die Screen- oder Glasfasergewebe gibt es eine große Auswahl an Farben und Muster. Ihr Händler zeigt Ihnen gerne die ganze Kollektion. Alle Gewebe entsprechen Brandklasse M2.

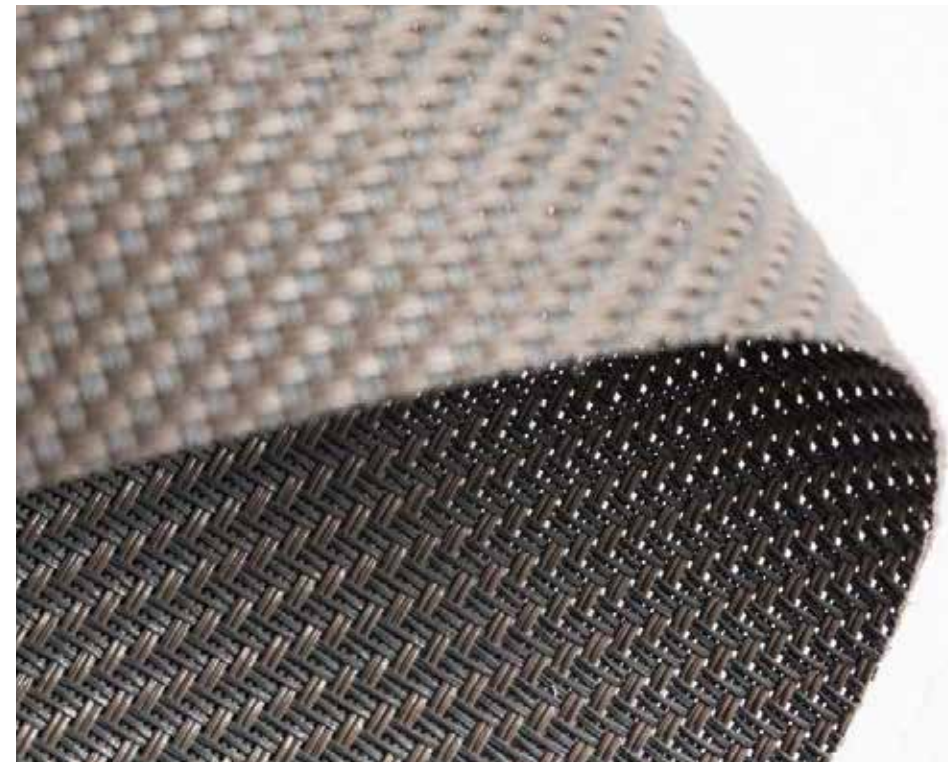

10 JAHRE BRUSTOR_GARANTIE

„Outdoor Living“ sind qualitativ hochwertige, motorisierte Terrassenüberdachungen aus Aluminium mit Feinmechanik. Die Outdoor Living-Konstruktion ist ebenfalls besonderes wasserabweisend, eine vollständige Wasserdichtheit wird jedoch nicht garantiert. Im mitgelieferten Garantieheft finden Sie weitere technische Daten und Tipps, damit Sie jahrelang Freude an den Produkten von BRUSTOR haben. Fragen Sie nach unseren detaillierten Garantiebedingungen für jedes einzelne Produkt.

Ausnahmen: 5 Jahre Garantie auf Gewebe, Motor und Elektronik. 2 Jahre Garantie auf LED-Beleuchtung und Heizelemente.

Diese Garantiebedingungen sind nicht abschließend. Unsere umfassenden Geschäftsbedingungen finden Sie unter www.brustor.com



CE-ZERTIFIKAT

Alle Sonnenschutzprodukte von Brustor entsprechen den europäischen Sicherheitsnormen.





TERRASSEN- ÜBERDACHUNGEN FÜR DIE GASTRONOMIE

Die Terrassenüberdachungen von Brustor sind besonders gut zur Verwendung in der Gastronomie geeignet. Die Modelle B200(XL) und B250 XL können problemlos in verschiedenen Kombinationen aufgestellt werden. Freistehend, mit Wandmontage, als Einbaudach, gekoppelt und in Stern- oder L-Form. Die vielen Optionen steigern den Komfort Ihrer Kunden: von winddichten Senkrechtmarkisen über dimmbare LED-Beleuchtung bis hin zu Heizelementen. Mit Brustor gestalten Sie einen qualitativ hochwertigen und stimmungsvollen Außenbereich, in dem man sich gerne aufhält... ganz gleich, wie das Wetter ist. Ein Mehrwert für Ihr Unternehmen.



BRUSTOR®
OUTDOOR SUN SYSTEMS



Im Tüchel 1 | 9556 Affeltrangen | Tel. 071 918 80 90
kontakt@storen-gerber.ch | www.storen-gerber.ch



Terrassenüberdachungen



Markisen



Veranda Sonnenschutz



Senkrechtmarkisen